



**ROUGH TERRAIN CRANE**  
**RC 35**  
**DATASHEET METRIC**

**RC 35**



**WORKS FOR YOU.**

## Key

Légende · Legende · Legenda · Lejenda · Legenda · Условные Обозначения .....	3
<b>Highlights</b> · Atouts majeurs · Produktmerkmale · Caratteristiche principali · Características destacadas · Destaques · Основные функции	4
<b>Dimensions</b> · Dimensions · Abmessungen · Dimensioni · Dimensiones · Dimensões · Размеры .....	5
<b>Weights</b> · Poids · Gewichte · Pesi · Pesos · Pesos · Вес .....	5
<b>Range Graph</b> · Diagramme de charge · Arbeitsbereich · Diagramma di carico · Diagrama de carga · Gráfico de alcance · Диаграмма рабочей зоны .....	6
<b>Load charts</b> · Graphique de charge · Traglasttabelle · Diagramma di carico · Tabla de carga · Tabela de carga · Таблица нагрузок .....	7-8
<b>Technical specifications</b> · Spécifications techniques · Technische Daten · Specifica tecnica · Especificación técnica · Especificações técnicas · Технические характеристики .....	9
<b>Boom</b> · Flèche · Ausleger · Braccio · Pluma · Lança · Стрела .....	9
<b>Hoist, rope and hook block</b> Treuil, câble et crochet-moufle · Hubwerk, Seil, Unterflasche · Argano, Fune e Bozzello · Cabrestante, cable y gancho · Guincho, cabo e cadernal · Подъем, трос и блок главного крюка .....	9
<b>Upper structure</b> · Tourelle · Oberwagen · Superestructura · Sovrastruttura · Estrutura superior · Верхняя надстройка .....	10
<b>Cab, controls</b> · Cabine, commande, aides à l'opérateur et limiteur de charge / indicateur de charge · Kabine, Steuerung, Bedienerhilfen, Lastbegrenzer/Lastanzeige · Cabina e comandi · Cabina, controles, dispositivos de asistencia al operario y limitador/indicador de carga · Cabine, controles, recursos do operador e limitador / indicador de carga · Кабина, органы управления, дополнительные устройства и ограничитель нагрузки/индикатор нагрузки .....	10
<b>Carrier</b> · Moteur du châssis, transmission et système hydraulique · Unterwagen, Motor, Getriebe, Hydraulik · Carro · Chasis, motor, transmisión y sistema hidráulico · Chassi, motor, transmissão e sistema hidráulico · Ходовая часть (шасси крана), двигатель, трансмиссия и система гидравлики .....	11
<b>Vehicle performance</b> · Performances du véhicule · Fahrleistungen · Prestazioni veicolo · Prestaciones del vehículo · Desempenho do veículo · Характеристики двигателя .....	11
<b>Tyres</b> · Pneumatici · Pneumatici · Pneumatici · Pneumatici · Pneumatici · Pneumatici .....	12
<b>Option</b> · Autres caractéristiques optionnelles · Sonstige Sonderausstattungen · Opzionali · Equipamiento opcional adicional · Outros recursos opcionais · Другие опции, поставляемые на заказ .....	12-15
<b>Notes to lifting capacity</b> · Notes relatives à la capacité de levage · Hinweis zu Tragfähigkeiten · Annotazioni sulle portate · Notas sobre la capacidad de elevación · Notas sobre a capacidade de içamento · Примечания по грузоподъемности .....	16

## LÉGENDE · LEGENDE · LEGENDA · LEJENDA · LEGENDA · УСЛОВНЫЕ ОБОЗНАЧЕНИЯ

	<b>Counterweight</b> · Contrepoids · Gegengewicht · Contrappeso · Contrapeso · Contrapeso · Противовес		<b>Performance</b> · Performance · Leistungswerte · Prestazioni · Prestaciones · Desempenho · Характеристики
	<b>Main boom</b> · Flèche principale · Hauptausleger · Braccio principale · Pluma principal · Lança principal · Гл. стрела		<b>Telescoping</b> · Mode télescopage · Teleskopieren · Sistema telescopico · Telescopaje · Telescópica · Выдвижение/втягивание стрелы
	<b>Boom length</b> · Longueur de flèche · Auslegerlänge · Lunghezza del braccio · Longitud pluma · Comprimento da lança · Длина стрелы		<b>Boom elev. Angle</b> · Angle de relevage de la flèche · Auslegerwinkel · Angolo di brandeggio · Ángulo elev. pluma · Ángulo elev. lança · Угол стрелы
	<b>Tip height</b> · Hauteur de déversement · Rollenhöhe · Altezza di testa · Altura de la punta · Altura da ponta · Высота вершины		<b>Working radius</b> · Portée · Ausladung · Raggio di lavoro · Radio de trabajo · Raio de operação · Рабочий радиус
	<b>Ang. offsets</b> · Déports ang. · Abwinkelbar · Inclinazioni · Inclinación · Desv. angul. · Угловое смещение		<b>Min. dist. btn. hook block and boom head</b> · Distance entre crochet et tête de flèche · Haken bis Rollenachse · Distanza minima tra bozzello e testa braccio · Dist. min. gancho a cabeça pluma · Dist. min. entre moitão e cabeça da lança · Мин. расст. от крюка до оси шкива вершины
	<b>Aux head</b> · Tête aux. · Zusatzkopf · Testa auxiliaria · Cabeza aux. · Cabeça aux. · Доп. головка		<b>Slewing locked</b> · Orientation bloquée · Schwenksperre · Rotazione bloccata · Giro bloqueado · Giro bloqueado · Поворот заблокирован
	<b>Slewing / Allowable range</b> · Orientation / rayon admissible · Schwenken/zulässiger Bereich · Rotazione / Angolo di rotazione permesso · Giro / rango admisible · Giro / Amplitude admitida · Поворот/допуст. диапазон		<b>Slewing gears</b> · Réducteurs d'orientation · Schwenkwerk · Sistema di rotazione · Sistema de giro · Engrenagens do giro · Редукторы поворота
	<b>Outriggers / Lifting on outr.</b> · Stabilisateurs / levage sur stab. · Abstützungen/Hub mit Abst. · Stabilizzatori / Sollevamento su stabilizzatori · Estabilizadores / Elevación sobre estab. · Patolas / Elev. sobre patolas · Опоры/подъем на опорах		<b>Lifting on wheels / Pick &amp; Carry</b> · Levage sur roues / Pick & Carry · Nicht abgestützter Hub/Pick and Carry · Sollevamento su ruote / Pick & Carry · Elevación sobre ruedas / pick & carry · Elev. s/ rodas / Guindaste indust. · Подъем на колесах/подъем и перенос
	<b>Main hoist</b> · Treuil principal · Haupthubwerk · Argano principale · Cabrestante principal · Guincho principal · Главный подъем		<b>Aux. hoist</b> · Treuil aux. · Zusatzhubwerk · Argano auxiliario · Cabrestante aux. · Guincho aux. · Вспом. подъем
	<b>Hoist speed</b> · Vitesse du treuil · Geschwindigkeit d. Hubwerks · Velocità argano · Velocidad cabrestante · Veloc. guincho · Скорость подъема		<b>Rope length</b> · Longueur de câble · Seillänge · Lunghezza fune · Longitud cable · Compr. cabo · Длина троса
	<b>Rope</b> · Câble · Seil · Fune · Cable · Cabo · Трос		<b>Line pull</b> · Traction du câble · Seilzug · Tiro sulla fune · Tracción cable · Tração linha · Нагрузка на трос
	<b>Rope dia.</b> · Dia. de câble · Seildurchm. · Diametro della fune · Diám. cable · Diám. cabo · Диам. троса		<b>Tires</b> · Pneumatiques · Bereifung · Pneumatici · Neumáticos · Pneus · Шины
	<b>Hook block</b> · Crochet-moufle · Unterflasche · Bozzello · Gancho · Moitão · Крюкоблок		<b>Engine</b> · Moteur · Motor · Motore · Motor · Motor · Двигатель
	<b>Cab</b> · Cabine · Kabine · Cabina · Cabina · Cabine · Кабина		<b>Steering</b> · Direction · Lenkung · Sterzata · Dirección · Direção · Рулевое управление
	<b>Controls</b> · Commande · Bedienelemente · Comandi · Controles · Controles · Орг. управления		<b>Speed</b> · Vitesse · Fahrgeschwindigkeit · Velocità di traslazione · Velocidad · Velocidade · Скорость
	<b>Mech. Transmission</b> · Méc. transmission · Schaltgetriebe · Trasmissione meccanica · Transmisión mec. · Mecân. Transmissão · Мех. трансмиссия		<b>Heating / A/C</b> · Chauffage / climatisation · Heizung/Klima · Riscaldamento / Aria condizionata · Calefacción / a/c · Calif. / A/C · Обогрев/кондиц.
	<b>Hydraulics</b> · Hydraulique · Hydraulik · Sistema idraulico · Sist. hidráulico · Sist. hidrául. · Гидравлическая система		<b>Gradeability</b> · Tenue de route en côte · Steigfähigkeit · Inclinazione massima superabile · Pendiente máx. · Сарас. rampa · Способность преодолевать подъем
	<b>Oper. temperature</b> · Tempér. de service · Betriebstemp. · Temperatura di lavoro · Temp. de servicio · Temp. operação · Раб. температура		<b>Gross vehicle wt.</b> · Pds en charge du véhicule · Fahrzeug-Gesamtgewicht · Peso lordo del veicolo · Peso bruto vehiculo · Peso s/ eixo dianteiro · Полный вес крана
	<b>Lights</b> · Les feux · Beleuchtung · Luci · Luces · Faróis · Освещение		<b>Wt. on front axle</b> · Pds sur l'essieu avant · Achslast Vorderachse · Peso sull'assale anteriore · Peso eje delantero · Peso sobre o eixo dianteiro · Нагрузка на передн. ось
	<b>Crane / Crane in std. config.</b> · Grue / Grue en conf. std. · Kran/Standardkonfig. · Gru / Gru in configurazione standard · Grúa / grúa config. estándar · Guindaste / config. padrão · Кран/кран в станд. комплект.		<b>Wt. on rear axle</b> · Pds sur l'essieu arrière · Achslast Hinterachse · Peso sull'assale posteriore · Peso eje trasero · Peso s/ eixo tras. · Нагрузка на задн. ось
	<b>Crane w/o counterweight</b> · Grue av/sns contrepoids · Kran o. Ggw. · Gru senza contrappeso · Grúa sin contrapeso · Guindaste s/contrapeso · Кран без п/весов		<b>No. of sheaves</b> · Nbre de poulies · Anz. Rollen · Numero di puleggie · N° poleas · N° roldanas · Кол-во шкивов
	<b>Rated wt. on Hook block</b> · Poids nominal sur crochet moufle · Nenngewicht an Unterfl. · Carco nominale al bozzello · Carga nominal en gancho · Peso nominal no Moitão · Ном. нагрузка на крюкоблок		<b>Rams-horn hook</b> · Double crochet · Doppelhaken · Gancho ad ancora · Aparejo gancho doble · Gancho ch.carneiro · Двойной крюк
	<b>No. of lines</b> · Nbre de lignes · Anz. Seile · Numero di taglie · N° ramales · N° cabos · Кол-во тросов		
	<b>Single hook</b> · Crochet simple · Haken einzeln · Gancho singolo · Gancho simple · Gancho simples · Однорогий крюк		
	<b>Boom extension</b> · Extension de flèche · Ausleger-Verlängerung · Prolunga · Extensión · Extensão da lança · Удлинитель стрелы		

# HIGHLIGHTS

**RC 35**

ATOUS MAJEURS · PRODUKTMERKMALE · CARATTERISTICHE PRINCIPALI ·  
CARACTERÍSTICAS DESTACADAS · DESTAQUES · ОСНОВНЫЕ ФУНКЦИИ

- ▶ Rated capacity · Capacité nominale · Nenn-Tragfähigkeit · Capacità nominale · Capacidad nominal · Capacidade nomina · Номинальная грузоподъемность:

35 t at 3 m working radius  
35 t pour une portée de 3 m  
35 t bei 3 m Ausladung  
35 t a 3 m dall'asse di rotazione  
35 t para radio de trabajo de 3 m  
35 t a 3 m de raio de giro  
35 т. при рабочем радиусе 3 м

- ▶ Maximum boom length · Longueur max. de flèche · Max. Auslegerlänge · Lunghezza massima braccio · Longitud de pluma máx. · Comprimento máximo da lança · Максимальная длина стрелы:

30.9 m

- ▶ Maximum tip height · Hauteur max. de déversement · Max. Rollenkopfhöhe · Altezza massima testa braccio · Altura máx. cabeza de pluma · Altura máxima da ponta · Максимальная высота вершины

33 m

- ▶ Maximum hook height · Hauteur max. sous crochet · Max. Hakenhöhe · Altezza massima del gancio · Altura de gancho máx. · Altura máxima do gancho · Максимальная высота вершины:

30.4 m



# DIMENSIONS

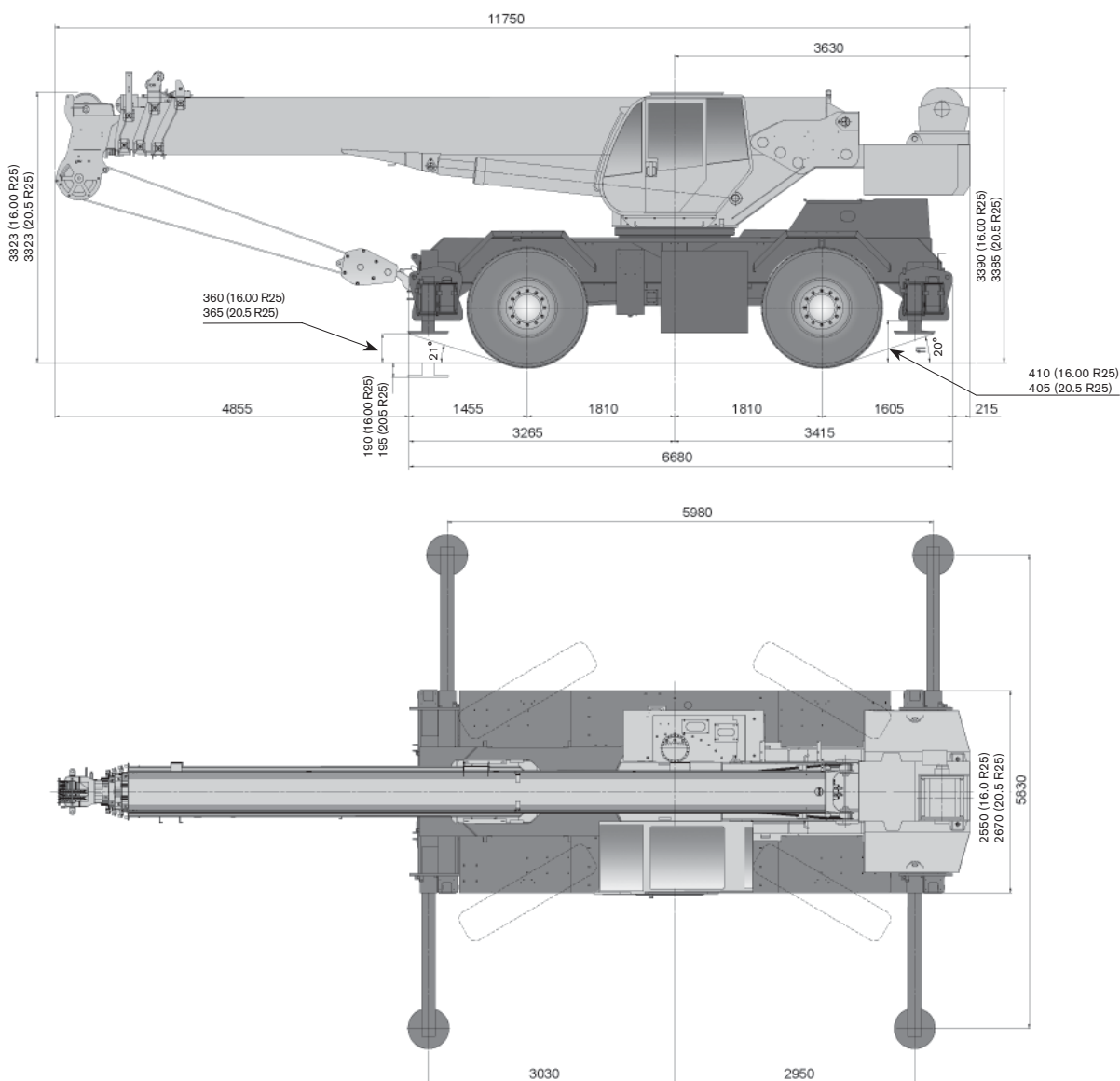

RC 35

DIMENSIONS · ABMESSUNGEN · DIMENSIONI · DIMENSIONES · DIMENSÕES · РАЗМЕРЫ

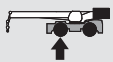

# WEIGHTS

POIDS · GEWICHTE · PESI · PESOS · PESOS · BEC

			
	27700 kg	11.400 kg	16.300 kg

**Note: values of standard machine without hook block** · Remarque : valeur pour machine standard sans crochet moufle · Hinweis: Angaben beziehen sich auf Serienmaschine ohne Unterflasche · Nota: valori della macchina base senza bozzello · Nota: valores de máquina estándar sin gancho · Nota: valores da máquina padrão semmoitão · Примечание. Значения даны для крана в стандартной комплектации без крюкоблока.

# RANGE GRAPH

RC 35

DIAGRAMME DE CHARGE · ARBEITSBEREICH · DIAGRAMMA DI CARICO ·  
 DIAGRAMA DE CARGA · GRÁFICO DE ALCANCE · ДИАГРАММА РАБОЧЕЙ ЗОНЫ



<b>main boom with hook block:</b>	2.6 m
<b>extension with hook block:</b>	2.6 m
<b>extension with hookball:</b>	1.6 m
flèche principale avec crochet moufle:	2.6 m
extension avec crochet moufle:	2.6 m
extension avec boulet:	1.6 m
Hauptausleger mit Unterflasche:	2.6 m
Verlängerung mit Unterflasche:	2.6 m
Verlängerung mit Hakengehänge:	1.6 m
braccio principale con bozzello:	2.6 m
prolunga con bozzello:	2.6 m
prolunga con gancio a palla:	1.6 m

pluma principal con gancho:	2.6 m
Extensión con gancho:	2.6 m
Extensión con gancho de bola:	1.6 m
lança principal com moitão:	2.6 m
extensão com moitão:	2.6 m
extensão com gancho bola:	1.6 m
Главная стрела с крюкоблоком:	2.6 m
Удлинитель с крюкоблоком:	2.6 m
Удлинитель с крюком с шаровым наконечником:	1.6 m

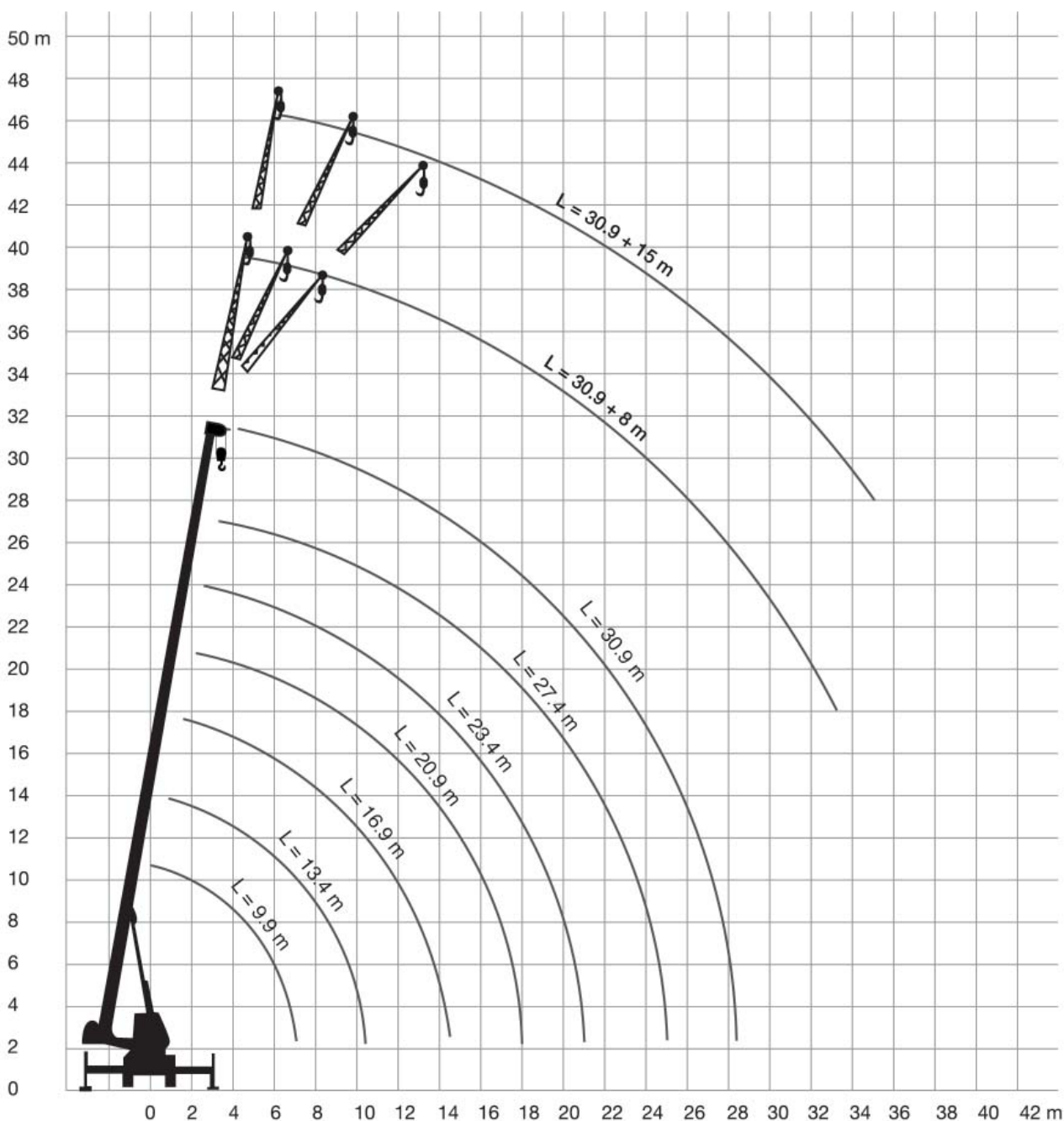



# LOAD CHART

# RC 35

GRAPHIQUE DE CHARGE · TRAGLASTTABELLE · DIAGRAMMA DI CARICO · TABLA DE CARGA ·  
TABELA DE CARGA · ТАБЛИЦА НАГРУЗОК

		5.5 t		5.8 x 5.9		360°		EUROPEAN STANDARD EN13000		
		9,9 m	13,4 m	16,9 m	20,9 m	23,9 m	27,4 m	30,9 m		
m										m
3,0		35,0	22,0	17,4	-	-	-	-	-	3,0
3,5		30,1	22,0	17,4	-	-	-	-	-	3,5
4,0		27,7	21,0	17,4	12,3	-	-	-	-	4,0
4,5		25,9	20,9	17,2	12,3	-	-	-	-	4,5
5,0		20,6	20,3	17,2	12,3	11,0	-	-	-	5,0
6,0		16,8	18,8	14,7	12,2	11,0	-	-	-	6,0
7,0		14,8	14,8	12,8	10,9	9,7	9,4	-	-	7,0
8,0		-	10,3	10,9	10,1	8,6	8,4	-	-	8,0
9,0		-	9,1	9,3	9,0	7,7	7,5	7,0	-	9,0
10,0		-	8,2	8,5	8,5	6,9	6,8	6,3	-	10,0
11,0		-	7,4	6,1	6,5	6,4	6,2	5,8	-	11,0
12,0		-	-	5,6	5,6	5,6	5,8	5,3	-	12,0
13,0		-	-	4,7	4,8	4,8	5,3	4,9	-	13,0
14,0		-	-	4,1	4,2	4,4	4,8	4,5	-	14,0
15,0		-	-	-	3,7	3,9	4,4	4,1	-	15,0
16,0		-	-	-	3,5	3,5	4,0	3,7	-	16,0
17,0		-	-	-	3,2	3,2	3,5	3,5	-	17,0
18,0		-	-	-	2,7	2,7	3,2	3,2	-	18,0
19,0		-	-	-	-	2,6	2,7	2,7	-	19,0
20,0		-	-	-	-	2,4	2,6	2,6	-	20,0
21,0		-	-	-	-	1,9	2,4	2,4	-	21,0
22,0		-	-	-	-	-	2,0	2,0	-	22,0
23,0		-	-	-	-	-	1,8	1,8	-	23,0
24,0		-	-	-	-	-	1,5	1,5	-	24,0
25,0		-	-	-	-	-	1,5	1,5	-	25,0
26,0		-	-	-	-	-	-	1,4	-	26,0
27,0		-	-	-	-	-	-	1,4	-	27,0
28,0		-	-	-	-	-	-	1,3	-	28,0
29,0		-	-	-	-	-	-	1,2	-	29,0

**MODE 1** · MODE 1 · MODUS 1 · MODO 1 · MODO 1 · MODO 1 · РЕЖИМ 1









**MODE 2** · MODE 2 · MODUS 2 · MODO 2 · MODO 2 · MODO 2 · РЕЖИМ 2

		5.5 t		EUROPEAN STANDARD EN13000	
		0 km/h		2 km/h MAX	
		360		0°	
		9,9 m	13,4 m	9,9 m	13,4 m
					16,9 m
m		t			m
3,0		-	-	-	3,0
3,5		-	-	-	3,5
4,0		-	-	-	4,0
4,5		-	-	12,0	4,5
5,0		5,6	5,7	11,0	5,0
6,0		4,0	4,1	8,9	6,0
7,0		2,9	3,0	6,6	7,0
8,0		-	2,2	-	8,0
9,0		-	1,6	-	9,0
10,0		-	1,1	-	10,0
11,0		-	0,7	-	11,0
12,0		-	-	-	12,0
13,0		-	-	-	13,0
14,0		-	-	-	14,0

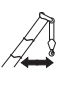

# LOAD CHART

**RC 35**

GRAPHIQUE DE CHARGE · TRAGLASTTABELLE · DIAGRAMMA DI CARICO · TABLA DE CARGA ·  
 TABELA DE CARGA · ТАБЛИЦА НАГРУЗОК

   		EUROPEAN STANDARD EN13000			
					
	 23.9 m	27.4 m	30.9 m		
	 0°	0°	0°	15°	30°
m	t	t	t		
7	5,4	-	-	-	-
8	5,0	3,8	-	-	-
9	4,7	3,8	3,1	-	-
10	4,5	3,8	3,1	3,0	-
11	4,2	3,6	3,1	2,8	-
12	4,0	3,3	3,1	2,6	-
13	3,8	3,1	3,0	2,5	2,4
14	3,6	2,9	2,8	2,4	2,3
15	3,2	2,7	2,7	2,3	2,2
16	3,0	2,5	2,5	2,2	2,1
17	2,6	2,4	2,4	2,0	2,0
18	2,3	2,3	2,3	2,0	1,9
19	2,0	2,2	2,1	1,9	1,8
20	1,8	2,1	2,0	1,8	1,8
21	1,5	1,9	1,9	1,7	1,7
22	1,4	1,7	1,7	1,6	1,7
23	1,2	1,5	1,5	1,4	1,6
24	1,0	1,3	1,3	1,3	1,5
25	0,9	1,2	1,2	1,2	1,4
26	0,7	1,1	1,0	1,0	1,2
27	0,6	0,9	0,9	0,9	1,0
28	0,5	0,8	0,8	0,8	0,9
29	0,4	0,7	0,7	0,7	0,8
30	-	0,6	0,6	0,6	0,7
31	-	0,5	0,5	0,5	0,6
32	-	0,4	0,4	-	0,5
33	-	-	-	-	0,4
34	-	-	-	-	-
35	-	-	-	-	-
36	-	-	-	-	-

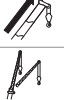
		30.9 m			
 0°	15°	30°			
m	t			m	
-	-	-	-	7	
-	-	-	-	8	
-	-	-	-	9	
-	-	-	-	10	
1,6	-	-	-	11	
1,6	-	-	-	12	
1,6	-	-	-	13	
1,6	-	-	-	14	
1,6	1,4	-	-	15	
1,6	1,3	-	-	16	
1,6	1,3	-	-	17	
1,5	1,3	1,1	-	18	
1,5	1,2	1,0	-	19	
1,5	1,2	1,0	-	20	
1,4	1,2	1,0	-	21	
1,4	1,1	1,0	-	22	
1,3	1,1	1,0	-	23	
1,3	1,1	1,0	-	24	
1,3	1,1	0,9	-	25	
1,2	1,0	0,9	-	26	
1,1	1,0	0,9	-	27	
1,0	1,0	0,9	-	28	
0,9	1,0	0,9	-	29	
0,8	1,0	0,9	-	30	
0,7	0,9	0,9	-	31	
0,6	0,7	0,9	-	32	
0,5	0,6	0,7	-	33	
0,5	0,6	0,6	-	34	
-	0,5	0,5	-	35	
-	0,4	0,5	-	36	



# TECHNICAL SPECIFICATIONS

RC 35



SPÉCIFICATIONS TECHNIQUES · TECHNISCHE DATEN · SPECIFICA TECNICA ·  
ESPECIFICACIÓN TÉCNICA · ESPECIFICAÇÕES TÉCNICAS · ТЕХНИЧЕСКИЕ ХАРАКТЕРИСТИКИ



## Boom · Flèche · Ausleger · Braccio · Pluma · Lança · Стрела

	<b>4 sections</b> · 4 segments · 4 Segmente · 4 sezioni · 4 secciones · 4 seções · 4 секции	
	<b>Dual mode</b> · Mode double · Dualmodus · Doppia modalità · Modo dual · Modo duplo · Два режима	
	<b>Min. / Max.</b> · Min / Max · Min. / Max. · Min. / Max. · Min. / Max. · Min. / Max. · Мин. / Макс.	9,9/ 30,9 m
	<b>Max main boom</b> · Flèche principale max · Hauptausleger, max · Max braccio principale · Máx. pluma principal · Máx. lança principal · Макс. главной стрелы	33 m
	<b>Boom luffing angle (min / max)</b> · Plage angulaire de relevage de la flèche (min / max) · Winkelstellung d. Auslegers (min/max) · Angolo di brandeggio (min / max) · Ângulos elev. pluma (min. / máx) · Ângulo articul. lança (min./máx.) · Диап. изменения угла вылета (мин./макс.)	-2° / 78°
	<b>Boom raising / lowering time</b> <sup>(1)</sup> · Durée de relevage / abaissement de la flèche <sup>(1)</sup> · Ausl. Heben/Senken, (s) <sup>(1)</sup> · Tempo di sollevamento / abbassamento braccio <sup>(1)</sup> · Tiempo elevación / descenso pluma <sup>(1)</sup> · Tempo elev./descida lança <sup>(1)</sup> · Время подъема/опускания <sup>(1)</sup>	65/35 s
	<b>Boom ext. / retract. time</b> <sup>(1)</sup> · Durée d'extension / rétraction de la flèche. <sup>(1)</sup> · Ausl. Ausfahren/Einfahren (s) <sup>(1)</sup> · Tempo di estensione / retrazione del braccio <sup>(1)</sup> · Tiempo ext. / retr. pluma <sup>(1)</sup> · Tempo ext./retraç. lança <sup>(1)</sup> · Время выдвижения/втягивания секций <sup>(1)</sup>	90/70 s

## Hoist, rope and hook block ·



Treuil, câble et crochet-moufle · Hubwerk, Seil, Unterflasche · Argano, Fune e Bozzello ·  
Cabrestante, cable y gancho · Guincho, cabo e cadernal · Подъем, трос и блок главного крюка

	<b>Hydr. Motor</b> · Moteur hyd. · Hydromotor · Motore idraulico · Motor hidr. · Motor Hidr. · Гидравл. двигатель	
	<b>Rope roller</b> · Tendeur de câble · Seilspanner · Dispositivo pressafune · Sist. tensado de cable · Enrol. cabos · Направляющий ролик троса	
	<b>Normally engaged brake</b> · Frein serré normalement · Bremse im Normalzustand aktiviert · Freno normalmente inserito · Freno normalmente activado · Freio norm. aplicado · Нормально закрытый тормоз	
	<b>Two speeds</b> · 2 vitesses · 2 Geschwindigkeiten · 2 velocità · 2 velocidades · Duas veloc · Две скорости	80 m/min
	<b>Max.</b> <sup>(1)</sup> · Max. <sup>(1)</sup> · Max. <sup>(1)</sup> · Massima <sup>(1)</sup> · Máx. <sup>(1)</sup> · Máx. <sup>(1)</sup> · Макс. <sup>(1)</sup>	
	<b>Rotational resistant</b> · Faible torsion · Drehungsarm · Antirotazione · Antirotación · Resist. rotacional · Антиротационный	

	15 mm
	175 mm
	<b>Max. line pull</b> · Traction du câble admis. · Max. Seilzug · Tiro massimo ammissibile · Máx. tracción cable · Tração máx. Linha · Макс. нагр. на трос 38 kN

## Upper structure ·

Tourelle · Oberwagen · Superestructura · Sovrastruttura · Estructura superior · Верхняя надстройка

	5,5 t
	<b>Non stop</b> · Rotation libre · Unbegrenzt drehbar · Senza fine · sin fin · Sem fim · С автoм. тормозом 360°
	<b>Max. speed</b> <sup>(1)</sup> · Vitesse maximale <sup>(1)</sup> · Max. Drehgeschwindigkeit <sup>(1)</sup> · Velocità massima <sup>(1)</sup> · Velocidad máx. <sup>(1)</sup> · Veloc. máxima <sup>(1)</sup> · Макс. скорость <sup>(1)</sup> 2 rpm
	<b>Hydr. motor</b> · Moteur hydr. · Hydromotor · Motore idraulico · Motor hidr. · Motor hidr. · Гидравл. двигатель.
	<b>Planetary reducer</b> · Réducteur plan · Planetenuntersetzung · Riduttore epicicloidale · Reductor planetario · Redutor planetário · Планетарный редуктор

## Cab, controls





Cabine, commande, aides à l'opérateur et limiteur de charge / indicateur de charge ·

Kabine, Steuerung, Bedienerhilfen, Lastbegrenzer/Lastanzeige ·

Cabina e comandi · Cabina, controles, dispositivos de asistencia al operario y limitador/indicador de carga ·

Cabine, controles, recursos do operador e limitador / indicador de carga ·

Кабина, органы управления, дополнительные устройства и ограничитель нагрузки/индикатор нагрузки

	<b>Sliding door</b> · Porte coulissante · Schiebetür · Porta scorrevole · Puerta deslizante · Porta corrediça · Раздвижная дверь
	<b>Hydr. joysticks</b> · Manipulateurs hydr. · Hydr.-Joysticks · Joystick idraulici · Joysticks hidr. · Comandos hidr. · Джойстики с гидроусилителем
	<b>Load ind. w. graphic interface</b> · Indic. de charge avec interface graphique · Elektronische Lastanzeige & Lastbegrenzer mit grafischer Schnittstelle · Limitatore di carico con interfaccia grafica · Indic. de carga con interfaz gráfica · Indic. carga c/interface gráfica · Индикатор нагрузки с граф. интерфейсом
	<b>Diesel heater</b> · Chauffage à gazole · Heizung, dieselbetrieben · Riscaldamento a gasolio · Calefacción a gasoil · Агрег. diesel · Обогреватель на дизельном топливе
	<b>Light on the cab</b> · Eclairage sur la cabine · Einstellbare Leuchte an Kabine · Faro sulla cabina · Luz en cabina · Ilum. na cabine · Прожектор на кабине

Moteur du châssis, transmission et système hydraulique ·

Unterwagen, Motor, Getriebe, Hydraulik · Carro · Chasis, motor, transmisión y sistema hidráulico ·

Chassi, motor, transmissão e sistema hidráulico ·

Ходовая часть (шасси крана), двигатель, трансмиссия и система гидравлики



**Cummins QSB6.7** · Cummins QSB6.7 · Zylinder Cummins QSB6.7 · Cummins QSB6.7 · Cummins QSB6.7 · Cummins QSB6.7 · Шестицилиндровый двигатель Cummins QSB6.7

**No. of cylinders** · Nbre de cylindres · Zahl d. Zylinder · Numero cilindri · N° cilindros · N° de cilindros · Кол-во цилиндров

6

**Rated pwr.** · Puis. nominale · Nennleistung · Potenza nominale · Potencia nominal · Pot. nominal · Ном. мощность

119 kW@ 2200 rpm

**Max. gross torque** · Couple de rotation max · Max. Drehmoment · Coppia massima · Par de fuerza máx · Torque bruto máx · Макс. общий вращающий момент

732 Nm@ 1400 rpm

**Fuel tank cap.** · Cap. du réserv. de carburant · Kraftstofftankvolumen · Capacità serbatoio carburante · Vol. depósito combustible · Capac. tanque · Емкость топливного бака

300 l



**6x6 w. torque converter** · 6x6 avec convert. de couple · 6x6 mit Drehmomentwandler · 6x6 con convertitore di coppia · 6x6 con convertidor de par · 6x6 c/convertor torque · Трансмиссия 6x6 с гидротрансформатором

**4 wd** · 4 roues motrices · Allradantrieb · 4 ruote motrici · 4x4 · tr.4 rd. · Привод на 4 колеса



**Front wheel steering** · Roues avant directrices · Vorderachslenk · Sterzata a due ruote anteriori · Dir. ruedas del. · Manobra c/ rd. diant. · Управление передними колесами

**Four wheel steering concentric** · Direction toutes roues · Allradlenk · Sterzata a quattro ruote concentrica · Dir. cuatro ruedas, concéntrica · Man. concéntricas. c/ as 4 rodas · Управление четырьмя колесами в режиме «концентрический ход»

**Four wheel steering crab.** · Marche en crabe · Hundegang · Sterzata a quattro ruote a granchio · Dir. cuatro ruedas, modo cangrejo · Translação later. c/4 rds. · Управление четырьмя колесами в режиме «крабовый ход»



**2 double gear pumps** · 2 pompes double à engrenage · 2 Doppelzahnradpumpen · 2 pompe doppie ad ingranaggi · 2 bombas de doble engranaje · 2 bombas engr. dupl. · 2 сдвоенных насоса гидроприводов

## Vehicle performance

Performances du véhicule · Fahrleistungen · Prestazioni veicolo · Prestaciones del vehículo · Desempenho do veículo ·

Характеристики двигателя

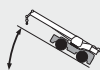

**Max.** <sup>(2)</sup> · Max. <sup>(2)</sup> · Max., 1. Gang <sup>(2)</sup> · Massima <sup>(2)</sup> · Máx. <sup>(2)</sup> · Máx. <sup>(2)</sup> · Максимум <sup>(2)</sup>

84 %



**Max.** <sup>(2)</sup> · Max. <sup>(2)</sup> · Max., 6. Gang <sup>(2)</sup> · Massima <sup>(2)</sup> · Máx. <sup>(2)</sup> · Máx. <sup>(2)</sup> · Максимум <sup>(2)</sup>

34 km/h



**Min. / Max.** · Min. / Max. · Min. / Max. · Minimo / Massima · Mín. / Máx. · Min / Máx. · Миним./Макс.

-20/45 °C

## Tires ·

Pneumatiques · Bereifung · Pneumatici · Neumáticos · Pneus · Шины



**Wide earth moving style tread** · Bande de roulement de type pour machine de terrassement (E3) · Grobes Profil, wie Erdbewegungsmaschinen (E3) · Per movimento terra · Para movimiento de tierra (E3) · Banda larga estilo terraplenagem (E3) · С широким протектором для движения по грунту (E3)

16.00 R25

## Option ·

Autres caractéristiques optionnelles · Sonstige Sonderausstattungen · Opzionali · Equipamiento opcional adicional · Outros recursos opcionais · Другие опции, поставляемые на заказ



**Single sheave** · Poulie unique · Einzelne Seilrolle · Puleggia singola · Una polea · Roldana simples · Один концевой шкив



**Box type, side stowable** · Structure caissonnée, escamotable sur le côté · Kastenprofil, 1 Segm. seith. verstaut · Scatolata, staffabile a lato braccio · Tipo cajón, almac. lateral · Tipo caixa, aloj. lateral · Коробчатая, 1-секц., убирающаяся в сторону

8/15 m

**Ang. offsets** · Déports ang. · Abwinkelbar · Inclinzioni · Inclinação · Desv. angul. · Угловое смещение

0/15/30°



**Light on cab controllable fm. operator seat** · Actionn. de l'éclairage sur la cabine depuis le siège opér. · Leuchte an Kabine vom Bedienerstz einstellbar · Faro sulla cabina direzionabile dal posto di guida · Luz en cabina control. desde el asiento del operario · Contr. da luz cabine no assento do operador · Прожектор на кабине, управл. с раб. места оператора

**Light on 1st boom section** · Projecteur sur le 1er seg. de la flèche · Einstellbare Arbeitsleuchte am 1. Auslegersegm · Faro di lavoro sulla prima sezione del braccio principale · Farol na 1ª seção da lança · Прожектор на 1-ой секц. стрелы

**Rot. beacon 1st boom section** · Gyrophare sur le 1er segment de la flèche · Rundumleuchte am 1. Auslegersegm · Lampeggiance sulla prima sezione del braccio principale · Luz giratoria en 1ª sección de pluma · Farol giratório 1ª seção lança · Вращающийся маяк на 1-ой секц. стрелы

**Working light on superstruct** · Projecteur de travail sur le cadre de la tourelle · Einstellbare Arbeitsleuchte am Oberwagenrahmen · Faro su sovrastruttura · Luz de trabajo en marco superestr. · Farol trabalho na superestr. · Управляемый прожектор на раме надстройки



**Hyd. motor** · Moteur hyd. · Hydromotor · Motore idraulico · Motor hidr. · Motor hidr. · Гидравл. Двигатель

**Rope roller** · Tendeur de câble · Seilspanner · Dispositivo pressafune · Sist. de tensado de cable · Enrol. cabos · Направляющий ролик троса

**Normally engaged brake** · Frein serré normalement · Bremse im Normalzustand aktiviert · Freno normalmente inserito · Freno normalmente activado · Freio norm. aplicado · Нормально закрытый тормоз



**2 speeds** · 2 vitesses · Zwei Geschwindigkeiten · 2 velocità · 2 velocidades · 2 veloc. · 2 скорости

**Max** <sup>(1)</sup> · Maximum <sup>(1)</sup> · Max. <sup>(1)</sup> · Massima <sup>(1)</sup> · Máx. <sup>(1)</sup> · Máx. <sup>(1)</sup> · Максимум <sup>(1)</sup>

80 m/min



**Rotational resistant** · Faible torsion · Drehungsarm · Antitrotazione · Antitrotación · Resist. rotacional · Антиротационный



15 mm

		150 mm
	<b>Max. line pull</b> · Traction du câble admissible · Max. Seilzug · Tiro massimo ammissibile · Máx. tracción cable · Tração máx. linha · Макс. нагр. на трос	38 kN
	<b>Outrigger control fm. ground</b> · Commande des stabilisateurs au sol · Steuerung d. Abstützungen v. Boden an beiden Seiten d. Unterwagens · Comando a terra per stabilizzatori · Control ext. de apoyos estabil. · Controle patola a partir solo · Управление опорами с земли	
	<b>Slewing range control</b> · Commande de la plage d'orient. · Schwenkbereichsbegrenzung · Controllo intervallo di rotazione · Control del rango de giro · Contr. amplitudine giro · Ограничитель поворота	
	<b>A/C</b> · A/C · Klimaanlage · Aria condizionata · a/c · A/C · Кондиционер	
	<b>Seat belts</b> · Ceintures de sécurité · Sicherheitsgurte · Cinture di sicurezza · Cinturones de seguridad · Cintos segur. · Ремни безопасности	
	<b>Radio/CD</b> · Radio/CD · Radio/CD · Autoradio con lettore CD · Radio-CD · Rádio/CD · Радио/CD	
	<b>Engine pre-warming kit</b> · Kit pour préchauffage du moteur · Motorvorwärmung · Kit pre-riscaldamento motore · Kit precal. Motor · Kit pré-aquecim. motor · К-т предварительного прогрева двигателя	
	<b>Front &amp; rear axle diff. lock</b> · Bloc. du différ. de l'essieu avant & arrière · Differenzialsperre, Vorder- und Hinterachse · Blocco differenziale assale anteriore e posteriore · Bloqueo dif. eje trasero y delantero · Bloq. dif. eixos diant./tras · Блокировка заднего дифференциала	
	<b>Hyd. oil radiator w. by-pass valve</b> · Radiateur d'huile hydr. avec clapet de dériv. · Hydr.-Ölkühler m. Bypassventil · Radiatore olio idraulico con valvola di by-pass · Radiador de aceite hidr. con válv. by-pass · Radiador ól. hidr. c/válvula desvío · Радиатор охл. гидравл. жидкости с байпасн. клапаном	
	<b>Earth moving</b> · Type pour machine de terrass. (E3) · Erdbewegung (E3) · Per movimento terra · Movimiento de tierra (E3) · Terraplenagem · Для движения по грунту	20.5 R25
	<b>Spare wheel</b> · Roue de secours · Ersatzrad m. Serien- oder Sonderbereifung · Ruota di scorta · Rueda de repuesto · Estepel · Запасное колесо	16.00 R25 / 20.5 R25
	<b>Spare rim</b> · Jante de secours · Ersatzfelge f. Serien- oder Sonderbereifung · Cerchio di ricambio · Llanta de repuesto · Aro extra · Запасной обод колеса	

**Rear towing hook** · Crochet de remorquage arrière · Anhängerkuppl. hinten · Gancio di traino posteriore · Enganche de remolque · Gancho reboq.tras · Крюк задний, буксировочный

**Wooden cab protection f. sea transport** · Protection en bois pour transport maritime · Holzverpackung z. Schutz d. Kabine b. Seetransport · Protezione cabina di legno per spedizione marittima · Protección de madera para cabina para transporte marítimo · Prot. cabine madeira p/transp. marítimo · Дерев. обшивка кабины для транспортировки морем

**Removable parts disassembly & storage in wooden box tied to crane** ·

Démontage des composants amovibles pour les conserver dans des caisses de bois arrimées à la grue · Bewegliche Teile demontieren & in Holzverpackung am Kran verstauen · Smontaggio parti asportabili e sistemate in cassa in legno legata alla Gru · Desmontaje piezas desmontables y coloc. en caja de madera fijada a la grúa · Desmont. e amaz. peças remov. em cx. madeira presa ao guindaste · Разборка и укладка съемн. частей в дерев. ящик, закрепл. к крану

**Disassembly of removable parts f. sea transpt** ·

Démontage des composants amovibles pour le transport par voie maritime · Bewegliche Teile f. Seetransport demontieren · Smontaggio parti asportabili per spedizione marittima · Desmontaje de las piezas desmontables para transporte marítimo · Desmont. peças remov. p/transporte marítimo · Разборка съемных частей для транспортировки морем

**Anti-corrosion wax for sea transpt.** ·

Cire de protection anticorrosive pour le transport par voie maritime · Antikorrosions-Schutzwachsüberzug f. Seetransport · Ceratura protettiva per spedizione marittima · Cera de protección para transporte marítimo · Cera anti-corros. p/transp. marítimo · Нанесение антикорр. покрытия для транспортировки морем

**Custom single colour paint scheme, whole crane** ·

Peinture monochrome sur l'ensemble de la grue, sur demande du client · Lackierung n. Kundenwunsch, einfarbig, gesamter Kran · Verniciatura speciale 1 colore su autogrù intera · 1 color de pintura pers. en toda la grúa · Esquema pint. monocrom. cliente, todo guindaste · Покраска всего крана в цвет заказчика, один цвет

**Custom, single colour paint scheme, upper or lower part of crane** ·

Peinture monochrome uniquement sur la partie supérieure ou inférieure de la grue · Lackierung n. Kundenwunsch, einfarbig, Ober- oder Unterteil · Verniciatura speciale 1 colore solo parte superiore o inferiore della gru · 1 color de pintura pers. en parte sup. o inf. de la grúa · Esquema pint. monocrom. cliente, parte sup.. ou infer. guindaste · Покраска крана в цвет заказчика, один цвет, только верх или низ

**Custom paint scheme, 2 colours, whole crane** ·

Peinture bichrome sur l'ensemble de la grue, sur demande du client · Lackierung n. Kundenwunsch, zweifarbig · Verniciatura speciale 2 colori su autogrù intera · 2 colores de pintura pers. en toda la grúa · Esquema pint. cliente, 2 cores, guind. inteiro · Покраска всего крана в цвет заказчика, два цвета

**Custom paint scheme, boom elements** ·

Peinture sur demande du client sur l'ensemble des éléments de flèche · Lackierung n. Kundenwunsch, Auslegerbauteile · Verniciatura speciale su tutte le sezioni del braccio · Pintura pers., elementos de pluma · Esquema pint. cliente, elem. da lança · Покраска всех секций стрелы крана в цвет заказчика

**Heavy-duty painting f. corrosive environments** ·

Peinture spéciale pour environnement hautement corrosifs · Sonderlackierung f. korrosive Umgebung · Verniciatura speciale adatta ad ambienti corrosivi · Pintura especial para ambientes corrosivos · Pintura reforçada para ambientes corrosivos · Покраска специальной антикорр. краской для работы в корр. средах









**Emergency engine stop** · Arrêt d'urgence du moteur · Motor-Notausschalter · Arresto emergenza motore ·

Parada emerg. do motor · Parada emerg. do motor · Устройство аварийного останова двигателя

**Anemometer** · Anémomètre · Windmesser · Anemometro · Anemómetro · Anemômetro · АНЕМОМЕТР

**Spark arrestor on exhaust** · Pare-étincelle sur le silencieux d'échap · Funkenfänger am Auspuff ·

Parascintille su allo scarico · Parachispas en el escape · Protet. fagulhas silencioso · Искрогаситель на глушителе выхл. трубы

							Standard	Optional
							Standard	Optional
							Standard	En option
							Serie	Option
							Standard	Opzionale
							Estándar	Opcional
							Padrão	Opcional
							Стандарт	Опция
40 t	5	10	•			•	•	
40 t	5	10	•		•			•
30 t	3	6	•		•			•
25 t	3	6	•			•		•
20 t	2	4	•			•		•
15 t	2	4	•			•		•
10 t	1	2	•	•		•		•
5 t	0	1	•	•		•		•

**Note: ask your local dealer for a full list of options**

**(1) Indicative value only for reference.**

**(2) Standard crane in travelling configuration - value calculated w. nominal tyre radius and max power delivered to wheels.**

Remarque : Contactez votre concessionnaire pour obtenir la liste complète des options

(1) Valeur indicative, pour référence uniquement.

(2) Grue standard en configuration de conduite - valeur calculée en fonction du rayon nominal du pneu et de la puissance max. transmise aux roues.

Hinweis: Fragen Sie Ihren Händler nach verfügbaren Optionen.

(1) Anhaltswert, nur als Referenz.

(2) Standardkran in verfahrbarer Konfiguration. Berechnung basiert auf Reifen-Nennradius & Maximalkraft, die auf die Räder wirkt.

Nota: Riferirsi al dealer di zona per un elenco completo degli opzionali.

(1) valore indicativo solo come riferimento.

(2) Gru in versione standard ed in condizioni di marcia - valore calcolate in base al raggio nominale del pneumatico e alla massima potenza alla ruota.

Nota: lista completa de opciones en su distribuidor local

(1) Valor indicativo, sólo de referencia.

(2) Grúa estándar en config. de marcha – valor calculado con el radio nominal del neumático y potencia máx. en las ruedas.

Nota: peça ao distrib. local a rel. compl. de opções

(1) Valor indicativo para referência.

(2) Guindaste padrão em config. de marcha – valor calculado c/ raio nominal dos pneus e potência máxima para rodas.

Примечание. Полный список всех доступных опций можно получить у местного дилера.

(1) Значения указаны только для справки.

(2) Значения даны для стандартной комплектации крана и рассчитаны для шин нормального радиуса и максимального крутящего момента, передаваемого на колеса.



## Notes to lifting capacity ·

Notes relatives à la capacité de levage · Hinweis zu Tragfähigkeiten · Annotazioni sulle portate ·  
Notas sobre la capacidad de elevación · Notas sobre a capacidade de içamento · Примечания по грузоподъемности

Weight of hook blocks and slings is considered part of the load and must be subtracted from the capacity ratings.  
Consult operation manual for further details.

Note: Data published herein is intended as a guideline only and shall not be construed to warrant applicability for lifting purposes.  
For actual crane operation refer to the computer charts and the operating manual, both of which are supplied with the crane.

Le poids du crochet moufle et les élingues sont considérés comme entiers à la charge et doivent être soustraits des capacités.  
Pour plus de détails se référer au manuel d'instructions.

Remarque : Les présentes données sont publiées uniquement à titre indicatif et ne constituent en aucun cas une garantie d'aptitude aux opérations de levage.  
Pour le fonctionnement de la grue, consulter les graphiques et le manuel d'instructions, fournis tous les deux avec la grue.

Gewichte der Unterflaschen sowie der Aufnahmemittel sind Bestandteile der Last und sind von den Tragfähigkeiten abzuziehen.  
Weitere Informationen entnehmen Sie bitte dem Bedienerhandbuch.

Hinweis: Die hier aufgeführten Daten dienen lediglich als Richtlinie und dürfen nicht für Hubeinsätze herangezogen werden.  
Für den tatsächlichen Betrieb des Kranes sind die Computertabellen und das Bedienerhandbuch zu Rate zu ziehen, die mit dem Kran ausgeliefert werden.

Il peso dei bozzelli e delle funi di imbracaggio viene considerato parte del carico e deve quindi essere sottratto dalle portate nominali.  
Per ulteriori dettagli sulla velocità del vento, consultare il manuale di istruzione della gru.

Nota: I dati riportati in questo prospetto sono forniti esclusivamente a titolo indicativo, pertanto non sono da ritenersi impegnativi ai fini dell'applicazione della garanzia sulle portate di sollevamento.  
Per l'uso della gru occorre rispettare le tabelle originali e il manuale d'uso forniti in dotazione con la gru stessa.

Los pesos de los ganchos y las eslingas se consideran parte de la carga y tienen que ser restados de las capacidades nominales.  
Consulte el manual de instrucciones para más detalles.

Nota: Los datos publicados se proporcionan a título informativo, por tanto, no se consideraran vinculantes a los efectos de la garantía de la capacidad de elevación.  
Para operar la grúa deben cumplirse las tablas originales y el manual de instrucciones suministrados con la grúa.

O peso dos moitões e eslingas é considerado parte da carga e tem de ser subtraído das capacidades nominais.  
Consultar manual de operação para outros detalhes.

Nota: Os dados publicados aqui destinam-se a simples orientação e não devem ser interpretados como garantia de aplicabilidade para fins de içamento.  
Para a operação efetiva do guindaste, consulte as tabelas de computador e o manual de operação, ambos fornecidos com o guindaste.

Вес крюкблoка и строп считается частью груза и должен вычитаться из номинальных значений грузоподъемности.  
Подробности см. в руководстве по эксплуатации.

Примечание. Публикуемые данные даются только для справки и не должны использоваться при расчете нагрузок.  
Расчетные данные для использования при эксплуатации крана приводятся в компьютерных таблицах и в руководстве по эксплуатации, поставляемыми вместе с краном.







[www.terexcranes.com](http://www.terexcranes.com)

Effective Date: April 2010. Product specifications and prices are subject to change without notice or obligation. The photographs and/or drawings in this document are for illustrative purposes only. Refer to the appropriate Operator's Manual for instructions on the proper use of this equipment. Failure to follow the appropriate Operator's Manual when using our equipment or to otherwise act irresponsibly may result in serious injury or death. The only warranty applicable to our equipment is the standard written warranty applicable to the particular product and sale and Terex makes no other warranty, express or implied. Products and services listed may be trademarks, service marks or trade-names of Terex Corporation and/or its subsidiaries in the USA and other countries. All rights are reserved. Terex® is a registered trademark of Terex Corporation in the USA and many other countries. Copyright 2010 Terex Corporation.

Date de validité : Juin 2010. Les spécifications et prix des produits peuvent faire l'objet de modifications sans avis préalable. Les photographies et/ou dessins présenté(s) dans ce document servent uniquement à des fins d'illustration. Veuillez vous référer au manuel d'utilisateur approprié pour les instructions relatives à l'utilisation correcte de cet équipement. Le non-respect du manuel d'utilisateur correspondant lors de l'utilisation de notre équipement ou une utilisation non réglementaire de la machine risquent de provoquer de graves blessures, voire la mort. La seule garantie applicable à nos équipements est la garantie écrite standard applicable au produit et à la vente spécifiques. Terex ne délivre aucune autre garantie, expresse ou implicite. Les produits et les services mentionnés peuvent être des marques, des marques de service ou des appellations commerciales de Terex Corporation et/ou de ses filiales aux Etats-Unis et dans d'autres pays. Tous droits réservés. Terex® est une marque déposée de Terex Corporation aux Etats-Unis et dans de nombreux autres pays. Copyright 2010 Terex Corporation.

Gültig ab: Juni 2010. Produktbeschreibungen und Preise können jederzeit unverbindlich und ohne Ankündigung geändert werden. Die in diesem Dokument enthaltenen Fotos und/oder Zeichnungen dienen lediglich zur Anschauung. Für den sachgemäßen Gebrauch der Maschinen ist das entsprechende Bedienerhandbuch heranzuziehen. Nichtbefolgung des Betriebshandbuchs bei der Verwendung unserer Produkte oder anderweitig fahrlässiges Verhalten kann zu schweren oder tödlichen Verletzungen führen. Für unsere Produkte wird ausschließlich die entsprechende, schriftlich niedergelegte Standardgarantie gewährt. Terex leistet keinerlei darüber hinaus gehende Garantie, weder ausdrücklich noch stillschweigend. Die genannten Produkte und Dienstleistungen sind in den USA und anderen Ländern ggf. Marken, Dienstleistungsmarken oder Handelsnamen der Terex Corporation und/oder ihrer Tochtergesellschaften. Alle Rechte vorbehalten. Terex ist ein eingetragenes Markenzeichen der Terex Corporation in den Vereinigten Staaten von Amerika und zahlreichen weiteren Ländern. Copyright Terex Corporation.

Data di inizio validità: Giugno 2010. Ci riserviamo il diritto di modificare le specifiche e i prezzi dei prodotti in ogni momento e senza preavviso. Le fotografie e/o i disegni contenuti in questo documento sono destinati unicamente a scopi illustrativi. Consultare le istruzioni sull'uso corretto di questo macchinario, contenute nell'opportuno Manuale dell'operatore. L'inottemperanza delle istruzioni contenute nel Manuale dell'operatore del macchinario e altri comportamenti irresponsabili possono provocare gravi lesioni, anche mortali. L'unica garanzia applicabile ai nostri macchinari è la garanzia scritta standard applicabile al particolare prodotto e alla particolare vendita; Terex è esonerata dal fornire qualsiasi altra garanzia, esplicita o implicita. I prodotti e servizi elencati possono essere dei marchi di fabbrica, marchi di servizio o nomi commerciali di TEREX Corporation e/o società affiliate negli Stati Uniti d'America e altre nazioni e tutti i diritti sono riservati. „TEREX“ è un marchio registrato di Terex Corporation negli USA e molti altri Paesi. Copyright 2010 Terex Corporation.

Válido desde: Junio de 2010. Los precios y las especificaciones de los productos pueden sufrir cambios sin previo aviso u obligación. Las fotografías o dibujos de este documento tienen un fin meramente ilustrativo. Consulte el manual de instrucciones del operador correspondiente para más información sobre el uso correcto de este equipo. El hecho de no respetar el correspondiente manual del operador al utilizar el equipo o no utilizar la máquina correctamente puede provocar lesiones graves o la muerte. La única garantía aplicable a nuestro equipo es la garantía escrita estándar correspondiente a cada producto y venta, y TEREX no amplía dicha garantía de forma expresa o implícita. Los productos y servicios mencionados pueden ser marcas registradas, marcas de servicio o nombres de marca de Terex Corporation o de sus filiales en los Estados Unidos de América y otros países, y se reservan todos los derechos. Terex® es una marca comercial registrada de Terex Corporation en los Estados Unidos de América y muchos otros países. Copyright 2010 Terex Corporation.

Data de vigência: Junho de 2010. Especificações e preços dos produtos sujeitos a alteração sem aviso prévio ou obrigações. As fotografias e/ou desenhos deste documento servem apenas para fins ilustrativos. Consulte o respectivo Manual de Instruções para instruções sobre o uso correto deste equipamento. A falta de atenção ao respectivo Manual do Operador no uso de nosso equipamento ou a operação da máquina em condições impróprias pode resultar em lesão grave ou morte. A única garantia aplicável aos nossos equipamentos é a garantia padrão por escrito, aplicável ao produto específico e à sua venda, sem que nenhuma outra, expressa ou implícita, seja oferecida pela Terex. Os produtos e serviços listados podem ser marcas comerciais, marcas de serviço ou nomes-fantasia da Terex Corporation e/ou suas subsidiárias nos EUA e em outros países. Todos os direitos reservados. Terex® é marca registrada da Terex Corporation nos EUA e muitos outros países. Copyright Terex Corporation 2010.

Вступает в силу: 20 апреля 2010 г. Технические характеристики и цены могут изменяться без предварительного уведомления и без каких-либо обязательств для производителя. Фотографии и (или) чертежи, использованные в документе приведены исключительно в качестве иллюстраций. Инструкции по правилам эксплуатации даются в соответствующих руководствах для операторов данного оборудования. Невыполнение рекомендаций руководства по эксплуатации нашего оборудования или другие безответственные действия могут повлечь серьезные травмы или смерть. Единственной гарантией, действующей в отношении нашего оборудования, является стандартная форма письменной гарантии на данный тип оборудования и на условия его продажи.

Terex Cranes, Global Marketing, Dinglerstraße 24, 66482 Zweibrücken, Germany  
Tel. +49 (0) 6332 830, Email: [info.cranes@terex.com](mailto:info.cranes@terex.com), [www.terexcranes.com](http://www.terexcranes.com)

Brochure Reference: TC-DS-M-E/I-RT100-04.10



**WORKS FOR YOU.**